



VSK*
КЛАПАН “ИЛИ”
СЕРИЯ 10

ВСТРАИВАЕМОГО ТИПА

p макс 350 бар
Q макс (см. таблицу характеристик)

ПРИНЦИП ДЕЙСТВИЯ

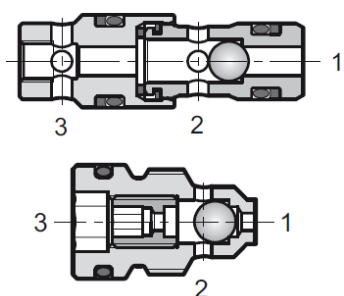

- Клапан VSK* представляет собой клапан “ИЛИ” встраиваемого типа.
- Клапан выбирает большее давление в каналах “1” и “3”, направляя поток в канал “2”
- Клапан VSK1 предназначен для расходов не более 20 л/мин
- Клапан VSK2 предназначен для обработки пилотных сигналов с расходами не более 5 л/мин

ДИАГРАММА ХАРАКТЕРИСТИК КЛАПАНА VSK1



ДИАГРАММА ХАРАКТЕРИСТИК КЛАПАНА VSK2



ХАРАКТЕРИСТИКИ

КЛАПАН	Максимальный расход [л/мин]	Масса [кг]
VSK1	20	0,013
VSK2	5	0,013

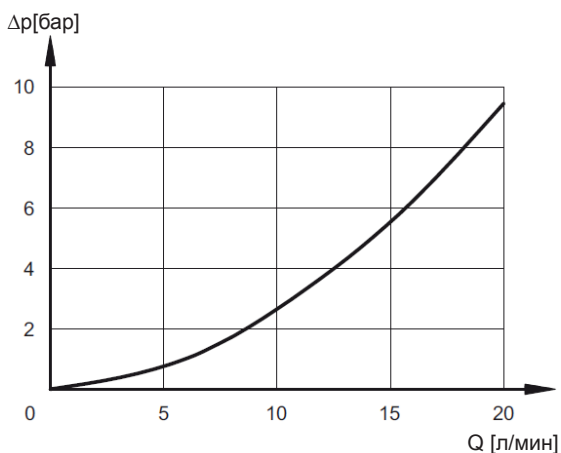
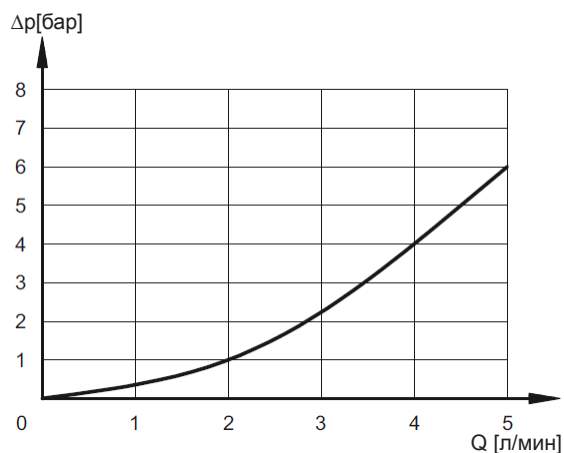
Рабочий диапазон температур окружающей среды	°C	-20 ... +50
Диапазон температур жидкости	°C	-20 ... +80
Диапазон вязкостей жидкости	сСт	10 ... 400
Рекомендуемая вязкость	сСт	25
Допустимый уровень загрязнения жидкости	Класс 20/18/15 по ISO 4406:1999	

ГИДРАВЛИЧЕСКИЙ СИМВОЛ

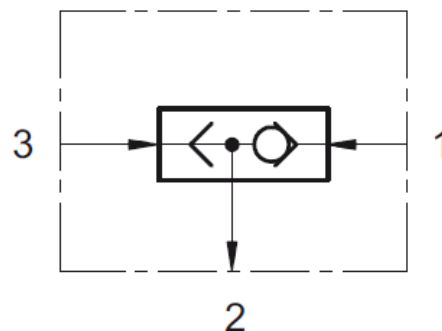



1 - ИДЕНТИФИКАЦИОННЫЙ КОД

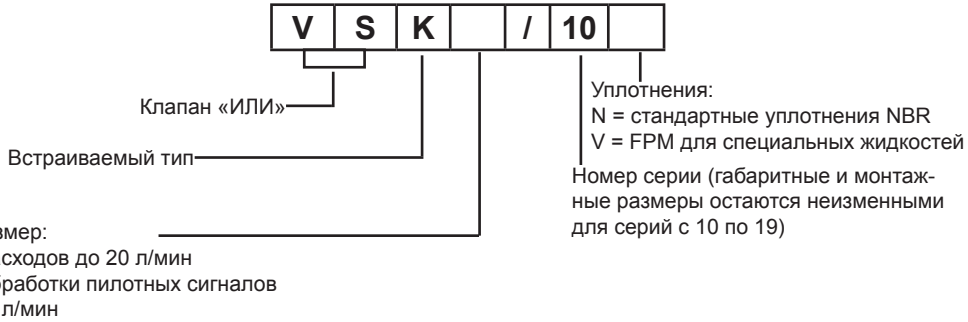

2 - ГИДРАВЛИЧЕСКИЕ ЖИДКОСТИ

Используйте гидравлические жидкости на основе минеральных масел с добавлением применимых антивспенивателей и антиоксидантов. По поводу использования других типов жидкостей (водно-гликолевые растворы, фосфатные эфиры и т.п.) проконсультируйтесь, пожалуйста, в нашем отделе технической поддержки.

3 - ГАБАРИТНЫЕ И МОНТАЖНЫЕ РАЗМЕРЫ

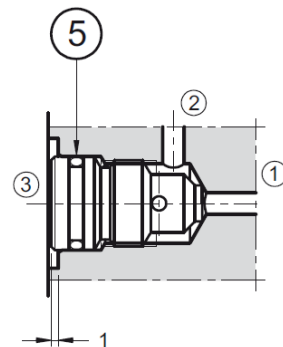
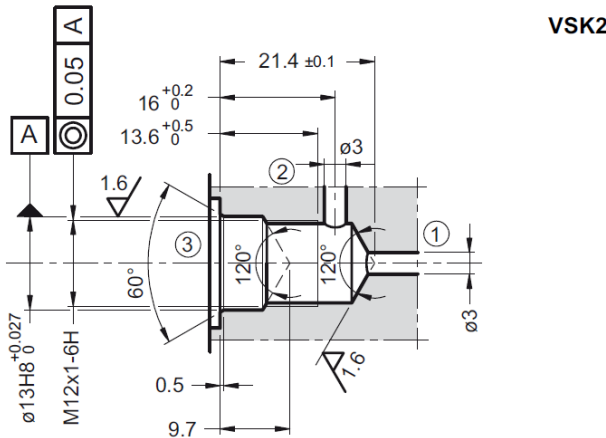
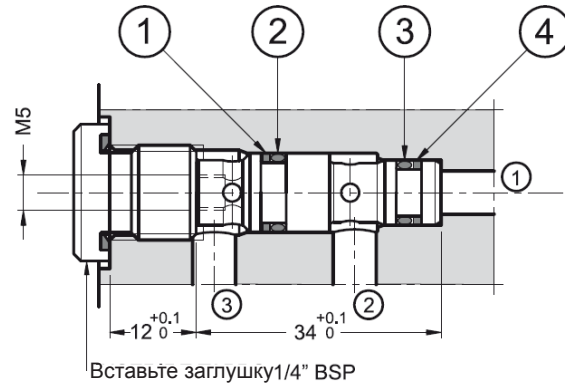
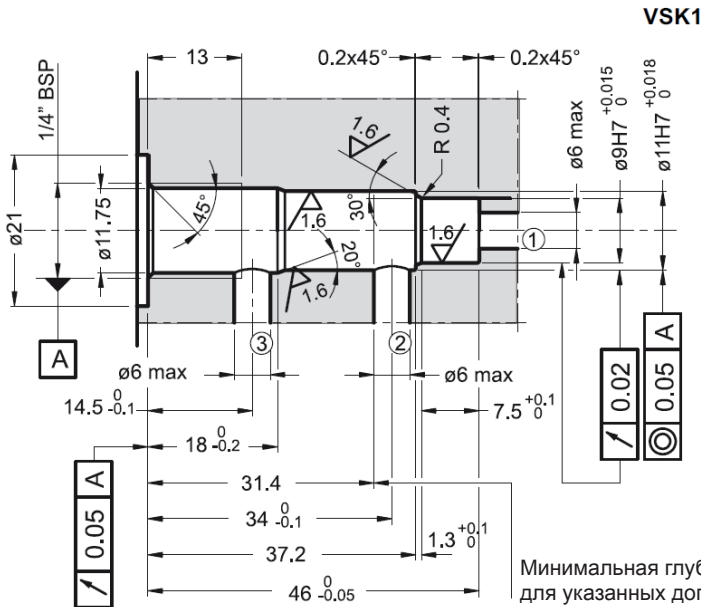

1	Упорное кольцо 8-011
2	Уплотнительное кольцо тип OR 2031
3	Уплотнительное кольцо тип OR 2025
4	Упорное кольцо 8-010
5	Уплотнительное кольцо тип OR 2037 5 шт.

DUPLOMATIC OLEODINAMICA SpA

ПРЕДСТАВИТЕЛЬСТВО В РОССИИ ООО "ПНЕВМАКС"

20025 LEGNANO(MI), p. le Bozzi 1/ Via Edison
Tel.0331/472111-472236, Fax 0331/548328

Телефон: (495) 739-39-99 Факс:(495) 739-49-99
mail@pneumax.ru www.pneumax.ru

КОПИРОВАНИЕ ЗАПРЕЩЕНО. КОМПАНИЯ ОСТАВЛЯЕТ ЗА СОБОЙ ПРАВО ВНОСИТЬ ИЗМЕНЕНИЯ В КАТАЛОГ.